





# Street X1

Улично-дорожный флагман

LEDEL

-  Автомобильные дороги
-  Городские улицы
-  Площади и парки
-  Внешнее освещение прилегающих территорий

## Основные характеристики

-  **27 - 120 Вт**  
Мощность
-  **4000K, 5000K**  
Цветовая температура
-  **IP66**  
Степень защиты
-  **4860 - 20700 лм**  
Световой поток
-  **Ш8М**  
Диаграммы
-  **5 - 7\* лет**  
Гарантия

\* дополнительная гарантия

## Характеристики серии

Диапазон напряжения питания переменного тока, В	от 165 до 430 <sup>1</sup>
Частота, Гц	50
Коэффициент мощности драйвера,	≥0,95
Коэффициент пульсации светового потока, %	≤2
Температура эксплуатации, °С	от -60 до +40
Вид климатического исполнения	УХЛ1, М1
Класс защиты от поражения электрическим током	I, II
Индекс цветопередачи, CRI	70

Технические характеристики актуальны при номинальном напряжении – 220-230В.

<sup>1</sup> Не рекомендуется эксплуатировать светильник при межфазном подключении к сети питания переменным током ввиду возможного возникновения в ней апериодических переходных процессов

## Вес и габариты

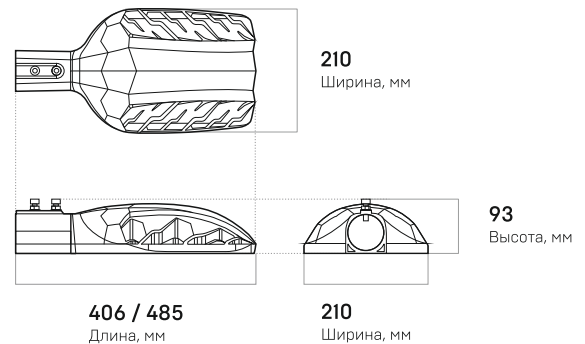

Значения соответствуют Street X1 / Street X1 с поворотным креплением

Вес, кг: 2,0 / 3,5

## Street X1 – универсальное решение для дорог любого типа



Модификации М1 для морского климата. Изменен состав сплава корпуса, а крепежные элементы производятся из нержавеющей стали

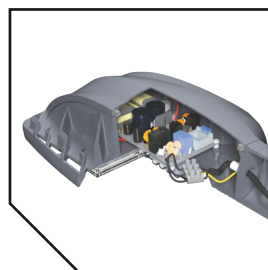

Драйвер LEDEL обеспечивает трехступенчатую систему защиты от микросекундных помех до 10 кВ, скачков напряжения до 430 В и перегрева

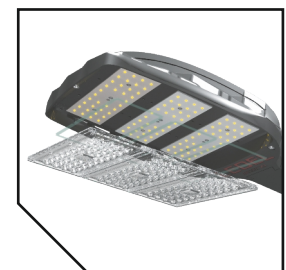

Оптика из ПММА\* с отдельной герметизацией каждого модуля

\*Полиметилметакрилат

LEDEL

FEREKS

ieK Lighting

ARFA  
ПОТОЛКИ И СВЕТ

ул. Мазита Гафури, 50,  
г. Казань, Россия, 420108  
Тел.: 8 800 100 30 30  
E-mail: info@ledel.ru



united.ledel.ru